

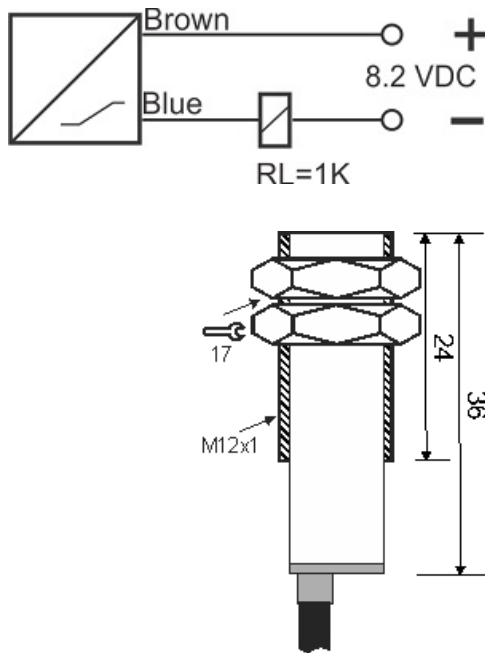

سنسور کد IPS-202-Nm-12-HT

دسته بندی: سنسورهای القایی حرارت بالا کابلی



| | |
|--------------------------|---------------------|
| IPS-202-Nm-12-HT | کد محصول |
| M12X1Ni PLATED Brass | نوع بدنه |
| 2 | تعداد سیم |
| 2 mm | فاصله نامی |
| -20~+120 °C | محدوده دمای کار |
| 1500 Hz | حداکثر فرکانس خروجی |
| IP67 | کلاس حفاظتی |
| SILICON CABLE2X0.25-1.5m | نحوه اتصال |
| NAMUR | عملکرد خروجی |
| 8.2VDC | محدوده ولتاژ |
| 0 | نمایشگر LED |
| flush(shielded) | حالت نصب |

آدرس: دروازه تهران - اول خیابان کریم خان - جنب پاساژ ابزار ولیعصر - ساختمان شماره 36

کد پستی: 5157913399 | صندوق پستی: 51575-5341 | تلفن تماس: 041-33330490 | فکس: 041-33318200

وب سایت: www.tabrizpeguh.com | ایمیل: info@tabrizpeguh.com